

SCHELL WC-Druckspüler SCHELLOMAT

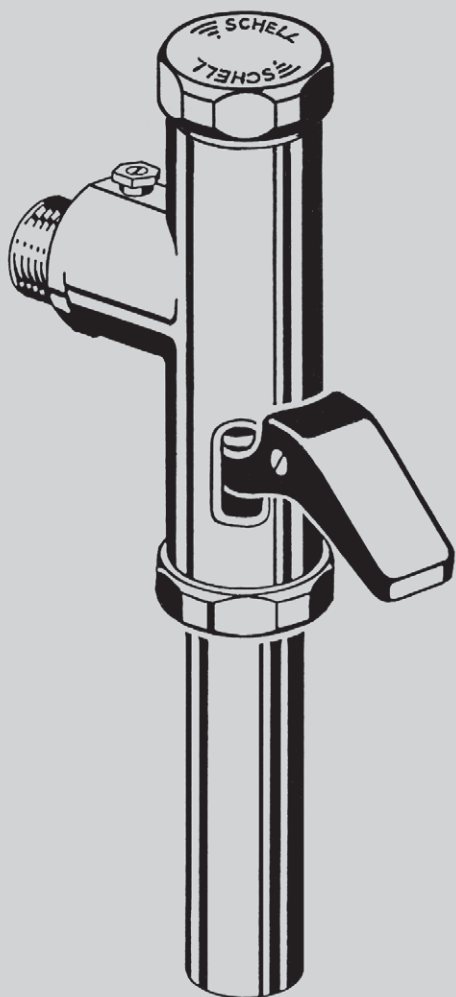

- Ⓓ Montage- und Serviceanleitung
- ⒼⒷ Assembly and service instructions
- Ⓕ Instructions de montage et d'entretien
- Ⓝ Montage en onderhoudshandleiding
- Ⓟ Instrukcja montażu
Instrukcja serwisowa
- Ⓒ Montážní a servisní návod
- Ⓔ Instrucciones de montaje y mantenimiento
- Ⓟ Instruções de montagem e manutenção
- ⒽⓁ Szerelési- és szervizelési útmutató
- Ⓛⓞ Navodila za montažo in servisiranje
- Ⓡⓓ Instrucțiuni de montaj și service
- ⒽⓇ Upute za montažu i servisiranje
- ⒷⒺ Инструкция за монтаж и обслужване

02 202 06 99

02 216 06 99,

02 241 06 99

Made in Germany

 **SCHELL**

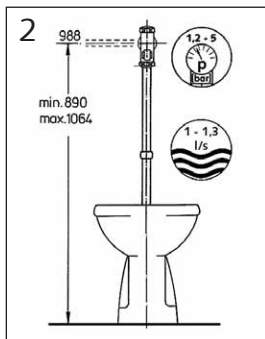
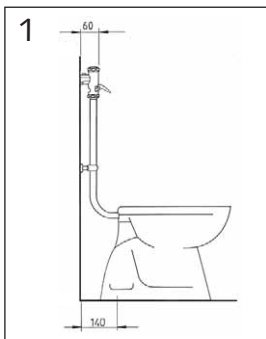

- 1 Einbaumaße
- 2 Anschlusswerte
- 3 Abmessungen
- 4 Zubehör Spülrohr garnitur

- 1 Mounting dimensions
- 2 Connecting dimensions
- 3 Dimensions
- 4 Accessory Flush pipe connection kit

- 1 Dimension d'installation
- 2 Hauteur de raccordement
- 3 Dimensions
- Accessoire Set tube de chasse

- 1 Installatie afmetingen
- 2 Aansluithoogte
- 3 Afmetingen
- 4 Toebehoren Spoelbuisset

- 1 Wymiary montażowe
- 2 Wymiary przyłączeniowe
- 3 Wymiary zewnętrzne
- 4 Osprzęt Zestaw rury płuczkowej

- 1 Připojení
- 2 Stavební míry
- 3 Rozměry
- 4 Příslušenství Sada splachovací trubky

- 1 Medidas de conexión
- 2 Medidas de montaje
- 3 Medidas
- 4 Accesorios Tubo de descarga

- 1 Medidas de conexão
- 2 Medidas de montagem
- 3 Medidas
- 4 Acessório Conjunto tubo de descarga

- 1 Beépítési méretek
- 2 Csatlakoztatási értékek
- 3 Átmérők
- 4 Tartozék öblítőcső garnitúra

- 1 Vgradne dimenzije
- 2 Priključne vrednosti
- 3 Mere
- 4 Garnitura za izplakovalno cev

- 1 Dimensiune de instalare
- 2 Valori de racordare
- 3 Dimensiuni
- 4 Acc. garnitură pentru conducta de spălare

- 1 Ugradbene dimenzije
- 2 Vrijednosti priključka
- 3 Dimenzije
- 1 Pribor komplet cijevi za ispiranje

- 1 Монтажни размери
- 2 Параметри свързване
- 3 Размери
- 4 Принадлежност гарнитура за проливна тръба

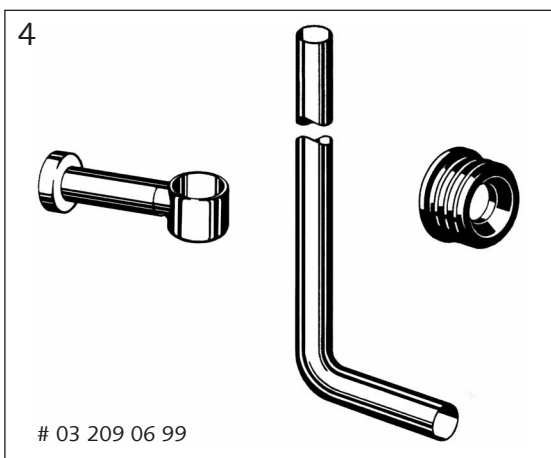
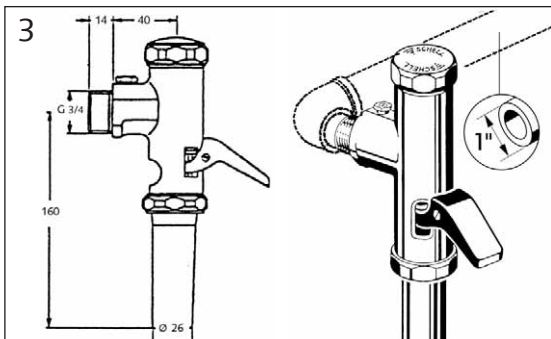

D Technische Hinweise

Spülmenge 6 l
Dimensionierung nach DIN 1988, Teil 3
Rohrunterbrecher nach DIN 1988, Teil 4,
Bauform A1 integriert
DIN-DVGW AS 2138
Geräuschklasse II nach DIN 4109

 **Bei Planung auf schalltechnisch günstige Grundrißbordnung achten!**

Spüler nach DIN 3265 für Flach- und Tiefspül-WC.

GB Technical notes

Flush volume 6 litres
Dimensions according to DIN 1988, part 3
Pipe interrupter according to DIN 1988, part 4, structural shape A1
DVGW registration no. 2138
Noise classification II according to DIN 4109

 **Make sure you plan an acoustically favourable basic layout.**

Flush valve according to DIN 3265 for flat wash down and radial wash down WC's.

F Remarques techniques

Volume de rinçage: 6 l
Dimensionnement selon DIN 1988, partie 3
Interrupteur de conduite selon DIN 1988, partie 4
Type A1 intégré
DIN-DVGW AS 2138
Classe de bruit II selon DIN 4109

 **Lors de la planification, le plan d'ensemble doit être le plus avantageux au niveau de l'isolation technique!**

Système de rinçage selon DIN 3265 pour WC plat et à nappe d'eau profonde

NL Technische informatie

Spoelhoeveelheid 6 l
Dimensionering volgens DIN 1988, deel 3
Buisonderbreker volgens DIN 1988, deel 4
Bouwvorm A1 geïntegreerd
DIN-DVGW AS 2138
Geluidsklasse II volgens DIN 4109

 **Bij planning op geluidstechnisch gunstige indeling van de plattgrond letten!**

Spoeler volgens DIN 3265 voor vlak- en diepspoel-WC.

PL Informacje techniczne

Ilość wody spłukującej 6 l
Wymiarowanie wg DIN 1988, część 3
Przerywacz strumienia wg DIN 1988, część 4,
Kształt A1 zintegrowany
DIN-DVGW AS 2138
Klasa głośności II wg DIN 4109

 **Przy projektowaniu pamiętać o korzystnym akustycznie położeniu!**

Spłuczka wg DIN 3265 do misek ustępowych z półką i lejowych.

CZ Technické údaje:

Průtočné množství 6 l
Dimenzování dle DIN 1988, část 3
Rozdělovač potrubí dle DIN 1988, část 4,
Integrovaný konstrukční tvar A1
DIN-DVGW AS 2138
Protihluková třída II dle DIN 4109

 **Při plánování respektujte výhodné zvukově technické uspořádání půdorysu!**

Splachovač dle DIN 3265 pro ploché a hluboké splachování WC.

E Indicaciones técnicas:

Caudal de enjuague 6 l
Dimensionado conforme a DIN 1988, parte 3
Interruptor de tubería conforme a DIN 1988, parte 4
Construcción A1 integrada
DIN-DVGW AS 2138
Clase acústica II conforme a DIN 4109

 **¡Durante la planificación, tener en cuenta una distribución del plano favorable en lo que a acústica se refiere!**

Flujómetro conforme a DIN 3265 para inodoro con taza de fondo plano y profundo.

P Avisos técnicos:

Volume de descarga 6 l
Dimensionamento segundo DIN 1988, parte 3
Válvula anti-retorno segundo DIN 1988, parte 4
Modelo A1 integrado
DIN-DVGW AS 2138
Classe de ruído II segundo DIN 4109

 **Ter atenção a uma ordem de planta favorável durante o planeamento!**

Válvula de descarga segundo DIN 3265 para WC de descarga plana e profunda.

(HU) Műszaki útmutató

Öblítési mennyiség 6 l
Méretezés a DIN 1988 szabvány 3. részének megfelelően
Csőmegszakítás a DIN 1988 szabvány 4. részének megfelelően,
A1 építési mód integrált
DIN-DVGW AS 2138
II. zajosztály a DIN 4109 szabványnak megfelelően

Tervezőkor ügyeljen a hangtechnikailag kedvező alaprajzelosztásra!

Az öblítő a DIN 3265 szabványnak megfelelően lapos és mélyöblítésű WC-csészéhez is beépíthető.

(SLO) Tehnična navodila

Količina splakovanja 6 l
Dimenzioniranje v skladu z DIN 1988, 3. del
Prekinjevalnik cevi v skladu z DIN 1988, 4. del
Integrirana izvedba A1
DIN-DVGW AS 2138
Kategorija ravni hrupa II v skladu z DIN 4109

Zaradi tehnično ugodne zvočne izolacije bodite pozorni na tlorisno razporeditev!

Splakovalnik v skladu z DIN 3265 za plitve in globoke straniščne školjke

(RO) Indicații tehnice

Cantitate apă spălare 6 l
Dimensionare conform DIN 1988, Partea 3
Element întrerupere țevă conform DIN 1988, partea 4
Formă constructivă A1 integrată
DIN-DVGW AS 2138
Clasa de zgomot II conform DIN 4109

La planificarea țineți cont de proiectarea convenabilă a fundației din punctul de vedere al acusticii!

Spălător conform DIN 3265 pentru WC-uri plate și adânci

(HR) Tehničke napomene

Količina ispiranja 6 l
Dimenzioniranje prema DIN 1988, dio 3
Prekid cijevi prema DIN 1988, dio 4
Građevinski oblik A1 ugrađen
DIN-DVGW AS 2138
Kategorija buke II prema DIN 4109

Kod planiranja obratite pažnju na povoljan tlocrtni raspored u pogledu buke!

Kotlić za ispiranje prema DIN 3265 za plosnate i niske kotliće za ispiranje WC-a.

(BG) Технически указания

Количество промивна вода 6 л
Оразмеряване по DIN 1988, Част 3
Прекъсвач за тръбата по DIN 1988, Част 4,
интегрирана конструкция A1
DIN-DVGW AS 2138
Клас на шума II по DIN 4109

При проектирането внимавайте за благоприятно акустично разположение!

Промивен кран по DIN 3265 за тоалетни чинии с хоризонтално и с дълбоко промиване.

Montage, Assembly, Montage, Montage, Montaż, Montáž, Montaje, Montagem, Szerelés, Montaža, Montajul, Montaža, Монтаж

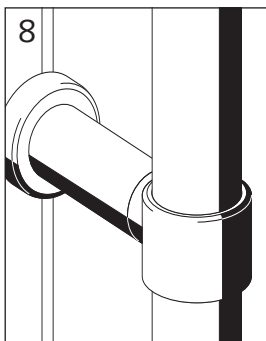
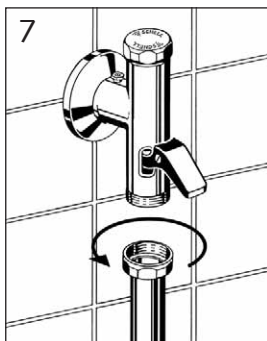
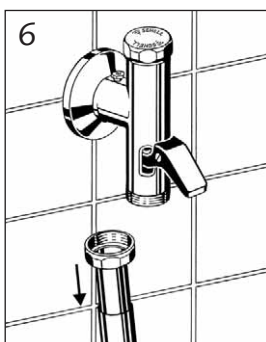
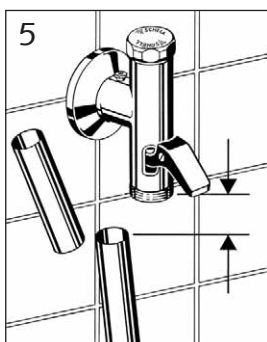
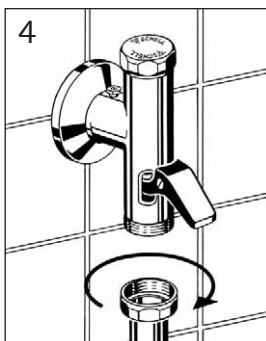
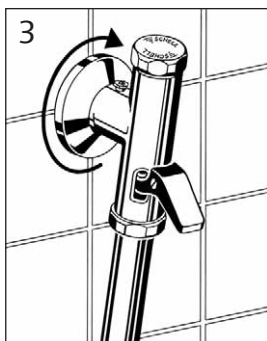
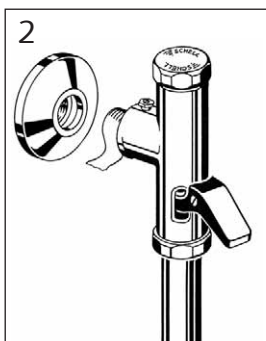
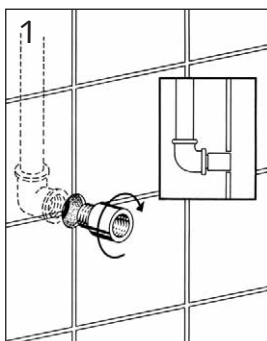

- 1 Leitung spülen
 - 2 Einhanfen
 - 3 Von Hand eindrehen
 - 8 Ggf. Spülrohrschelle montieren
- 1 Flush the water piping
 - 2 Hemen the thread
 - 3 Screw-in manually
 - 8 Install flush pipe clip if necessary
- 1 Rinçer la canalisation
 - 2 Chanvre / Teflon
 - 3 Visser à la main
 - 8 Monter un collier de fixation au tube de rinçage si nécessaire
- 1 Leiding spoelen
 - 2 Dichtingsmiddel aanbrengen
 - 3 met de hand indraaien
 - 8 Evt. beugel monteren
- 1 Przepłukać przewody
 - 2 Uszczelnić gwint
 - 3 Wkręcić ręką
 - 8 Zamątować zacisk rury płuczkowej
- 1 Propláchnout potrubí
 - 4 Omotat závit
 - 5 Ručně zatáhnout
 - 8 Popřípadě montovat objímku splachovací trubky
- 1 Purgar la tuberia
 - 2 Aplicar junta de estanqueidad
 - 3 Enroscar a mano
 - 8 En caso necesario, instalar abrazadera de tubo de descarga
- 1 Purgar a canalização
 - 2 Aplicar junta de isolamento
 - 3 Enroscar à mão
 - 8 Se for necessário, instalar abraçadeira no tubo de descarga
- 1 Öblítse át a csővezeték
 - 2 Tömítő szalaggal tekerje körbe
 - 3 Kézzel húzza meg
 - 8 Szükség esetén szereljen fel öblítőcsőbilincset
- 1 Splaknite cev
 - 2 Ovijte s konopljenim predivom
 - 3 Privijte z roko
 - 8 Po potrebi montirajte cevno objemko
- 1 Se spală conductele
 - 2 Se înfășoară filetul
 - 3 Se înșurubează manual
 - 8 Se instalează clema pt. conducta de spălare dacă este necesar
- 1 Isperite vod
 - 2 Omotajte kudeljom
 - 3 Rukom navrnite
 - 8 Po potrebi montirajte objumnicu cijevi za ispiranje
- 1 Промиване на тръбопровода
 - 2 Поставете кълчища
 - 3 Завъртете на ръка
 - 8 Еwent. монтирайте скоба за промивната тръба

Einstellung/Störungsbeseitigung, Adjustment/Elimination of troubles, Réglage/dépannage, Instellen / storingen, Nastawienie/Usuwanie zakłóceń

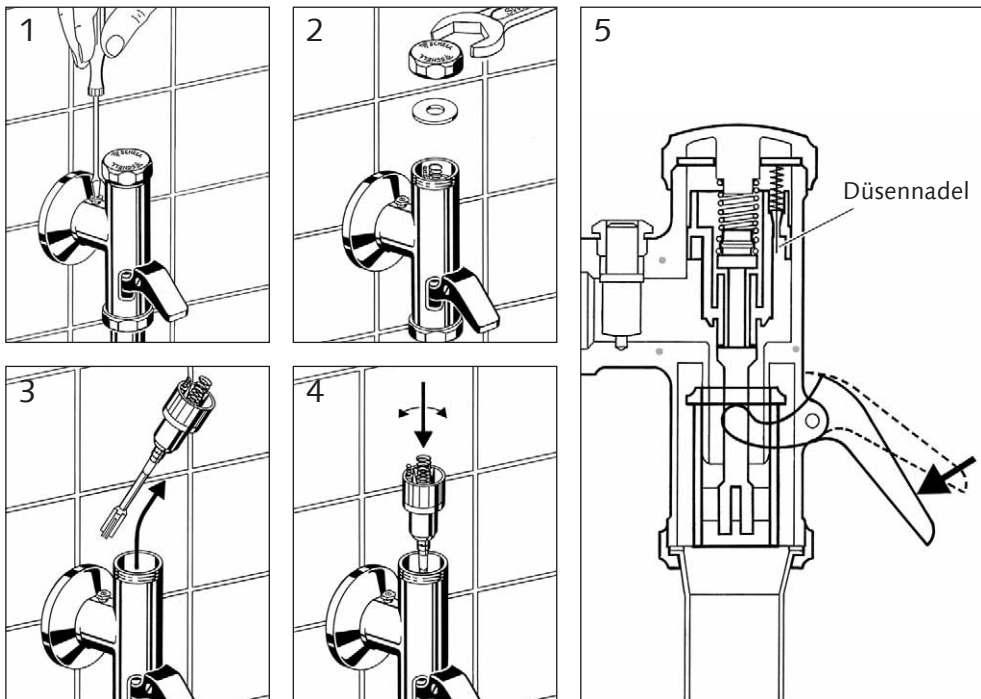

Ⓓ	Störung	Abhilfe	Abb.
	keine ausreichende Spülung	Hauswasserdruck kontrollieren Spülstrom regulieren	- 1
	Spüler läuft ständig	Kolben tauschen - Vor Arbeiten Wasser sperren!	2, 3, 4

ⒼⒷ	Defect/indication of malfunction	Remedy	Fig.
	Insufficient flush	Check house water pressure Adjust the flow rate	- 1
	Flush valve operates continuously	Remove the control plunger Turn off the water before carrying out maintenance work!	2, 3, 4

Ⓕ	Panne	Remède	Fig.
	Rinçage insuffisant	Vérifier la pression de l'eau Régler le débit de rinçage	- 1
	L'eau coule constamment	Remplacer le piston - Couper l'eau avant les travaux d'entretien!	2, 3, 4

ⒼⒹ	Defect/indicatie	Zie	Afb.
	Onvoldoende spoeling	Waterdruk controleren Spoelstroom regelen	- 1
	Spoeler blijft lopen	Zuiger vervangen - Watertoevoer afsluiten voor onderhoud!	2, 3, 4

Nastavení/Odstranění poruchy, Ajuste/Eliminación de perturbaciones, Ajuste/Eliminação de defeitos, Beállítás/Zavarelhárítás, Nastavitev/odpravljanje napak, Reglarea/Remedierea defecțiunilor, Podešavanje/uklanjanje kvarova, Настройка/Отстраняване на неизправности

PL	Zakłócenia	Czynności zaradcze	Ilustracja
	Brak wystarczającego strumienia splukiwania	Sprawdzić ciśnienie wody w domu Wyregulować strumień, płuczący	- 1
	Nieustający strumień płuczący	Wyjąć tłok sterujący Przed pracami obsługowymi zamknąć zawór główny!	2, 3, 4
CZ	Porucha	Oprava	Obránek
	Nedostatčfné splachování	Kontrola tlaku vody v domácnosti Regulace splachovacího proudu	- 1
	Splachování stále protéká	Vyměnit píst Před začátkem údržbářských prac přerušte přívod vody !	2, 3, 4
E	Anomalias	Solución	Fig.
	Insuficiente descarga de agua	Controlar la presión de agua doméstica Regular el caudal de descarga	- 1
	Funcionamiento permanente del descargador	Retirar el émbolo distribuidor Cortar el agua antes de realizar trabajos de mantenimiento!	2, 3, 4
P	Avaria	Solução	Figura
	Jacto insuficiente	Verificar a pressão da água doméstica Regular o fluxo de água	- 1
	Jacto funciona continuamente	Retirar o êmbolo de distribuição - Antes de proceder aos trabalhos de manutenção fechar o abastecimento de água!	2, 3, 4
HU	Hiba	Megoldás	Ábra
	Nincs megfelelő öblítés	Ellenőrizze a víznyomást Állítsa be az öblítési erőt	- 1
	Az öblítő folyamatosan öblít	Cserélje ki a dugattyút A szerelési munkálatok megkezdése előtt zárja el a vizet!	2, 3, 4
SL	Napaka	Pomoč	Slika
	Ne splakuje dovolj	Preverite vodni tlak Nastavite splakovanje	- 1
	Splakovalnik ne prestopno splakuje	Zamenjajte bat - Preden začnete z delom, zaprite vodo!	2, 3, 4
RO	Perturbație	Remediere	Fig.
	Nu are loc o spălare suficientă	Se controlează presiunea apei în instalația casei Se reglează debitul de spălare	- 1
	Spălătorul funcționează încontinuu	Se înlocuiește pistonul - Înainte efectuării lucrărilor, întrerupeți alimentarea cu apă!	2, 3, 4
HR	Kvar	Pomoć	Sl.
	Ispiranje nije dovoljno	Provjerite tlak u kućnom vodovodu Regulirajte strujanje ispiranja	- 1
	Kotlić za ispiranje stalno teče	Zamijenite klipove - Prije radova blokirajte dotok vode!	2, 3, 4
BG	Повреда	Отстраняване	Фиг.
	Няма достатъчно промиване	Проверете налягането на водопроводната система Регулирайте потока на промиване	- 1
	Промивният кран работи постоянно	Сменете буталото - Преди работа спрете водата!	2, 3, 4

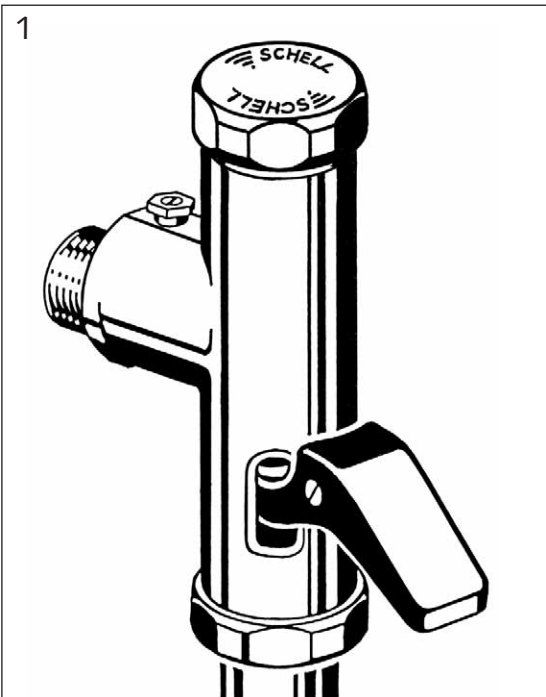

- Ⓓ Betätigung 1 = 6 Liter Spülmenge
Flach- und Tiefspülbecken-WC muss für 6 Liter Spülung geeignet sein.
- Ⓔ When the push button is actuated for 1 second, the flushing water volume is 6 litres.
The flat and deep flushing bowl shall be suitable for a flushing water volume of 6 litres.
- Ⓕ Actionner 1 Sec. = 6 litres d'eau
Les WC à fond plat ou profond doivent être dimensionnés pour 6 litres d'eau de rinçage.
- Ⓖ 1 sec drukken = 6 liter water*
WC met met vlak of diepspoelbode moet voor 6 liter spoelwater voorzien zijn.
- Ⓖ Naciśnięcie przez 1 sek = 6 l wody spłukującej
Muszla klozetowa płaska i głęboka musi być przystosowana do spłukiwania przy pomocy 6 l wody
- Ⓒ Stlačení po dobu 1 sek. = spláchnutí 6 litry vody
Pro 6-ti litrové WC-misy s mělkým nebo hlubokým splachováním
- Ⓔ Accionamiento de 1 seg. = 6 litros de agua
Inodoro plano y bajo deberán ser apropiados para 6 litros de agua
- Ⓕ Acionamento de 1 seg. = 6 litros de água de limpeza
Vasos (WC) raso e fundo têm que ser apropriados para 6 litros de água de descarga
- Ⓗ A szelep 1 perces működtetése esetén az öblítéshez használt víz mennyisége 6 liter.
A lapos-, ill. mélyöblítésű WC-csészéknek 6 literes öblítésre alkalmasnak kell lenniük.
- Ⓒ Aktiviranje 1 sec. = 6 litrov vode za splakovanje
Plitve in globoke straniščne školjke morajo biti primerne za splakovanje s 6 litri vode.
- Ⓒ Acționarea timp de 1 sec = 6 litri cantitate de spălare
WC-urile plate și adânci trebuie să fie adecvate pentru spălarea cu o cantitate de 6 litri.
- Ⓗ Aktiviranje 1 sek = 6 l vode za ispiranje
Plosnato i nisko korito za ispiranje WC-a mora biti pogodno za 6 litara vode za ispiranje.
- Ⓒ Задействане 1 сек = 6 литра промивна вода
Тоалетните чинии с хоризонтално и дълбоко промиване трябва да могат да поемат 6 литра вода за промиване.

Pflege, Care, Entretien, Reiniging, Konserwacja, Čištění, Cuidado, Manutenção, Ápolás, Vzdrževanje, Îngrijirea, Njega, Поддръжка

- Ⓓ Spüler mit feuchtem Tuch ohne scharfe Scheuermittel reinigen.
- Ⓔ Clean the flushing apparatus by using a moist cloth. Never use any aggressive scouring agents for cleaning.
- Ⓕ Nettoyer le robinet poussoir à l'aide d'un chiffon humide sans appliquer des produits de nettoyage caustiques.
- Ⓖ Reinig de spoeler met een vochtige doek. Gebruik geen agressieve onderhoudsproducten.
- Ⓟ Płucz ką czyścić wilgotną szmatką bez stosowania silnie działających środków czyszczących.
- Ⓒ Splachovč čistit mokrým hadrem bez agresivního prostředku na drhnutí.
- Ⓔ Limpiar el retrete con un paño húmedo sin usar fregadores ásperos.
- Ⓖ Limpar a descarga com pano úmido sem usar produto de esfregar agressivo.
- Ⓗ A szelepet nedves ronggyal tisztítsa, erős súrolószert ne alkalmazzon.
- Ⓒ Splakovalnik čistite z vlažno krpo brez uporabe močnih sredstev za čiščenje in poliranje.
- Ⓡ Spălătorul se curăță cu o lavetă moale fără a se utiliza agenți de lustruire puternici.
- Ⓗ Kotlić za ispiranje čistite vlažnom krpom bez oštrih sredstava za čišćenje.
- Ⓒ Почиствайте промивния кран с влажна кърпа без агресивни почистващи препарати.

1

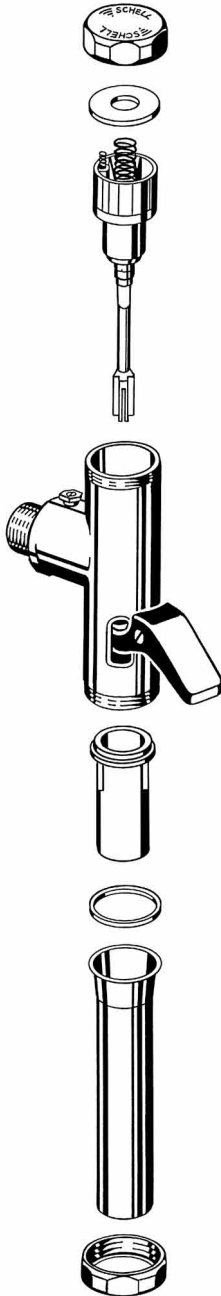

	Ⓓ	
①	Verschlusskappe komplett (Ms*)	# 25 815 06 99
②	Kolben komplett (Hytrel*)	# 29 420 00 99
③	Anhebebuchse (ABS*)	# 77 400 00 99
④	Abgangsverschrau- bung komplett (Ms*)	# 26 007 06 99

* Werkstoff

Alkatrészek, Nadomestni deli, Piese de schimb, Rezervni dijelovi, Резервни части

	GB	F	NL	PL	
①	Locking cap (brass*)	Bonnêt (laiton)*	Afsluitkap compleet (Ms*)	Głowica zamykająca (Ms*)	# 25 815 06 99
②	Plunger, compl. (Hytrel*)	Piston complet (Hytrel*)	Zuiger compleet (Hytrel*)	Tłok, komplet (Hytrel*)	# 29 420 00 99
③	Lifting bushing (ABS*)	Douille de levage (ABS*)	Bus (ABS*)	Tuleja podnosząca (ABS*)	# 77 400 00 99
④	Branch fitting, compl. (brass*)	Raccord de sortie compl. (laiton*)	Aansluitstuk compleet (Ms*)	Połączenie gwintowe odgałęzienia, komplet (Ms*)	# 26 007 06 99

- * Materials
- * Matériaux
- * Materiaal
- * Materiały robocze

	CZ	E	P	HU	
①	Závěrná hlava (Ms*)	Cabezal del obturador (Ms*) # 25 25 815 06	Cabeça de oclusão (Ms*)	Komplett zárósapka (sárgaréz*)	# 25 815 06 99
②	Píst, kompl. (Hytrel*)	Embolo completo (Hytrel*) # 25 29 420 00	Êmbolo completo (Hytrel*)	Komplett dugattyú (hytrel*)	# 29 420 00 99
③	Zvedací pouzdro (ABS*)	Manguito de levantar (ABS*) # 25 77 400 00	Camisa de levantamento (ABS*)	Szelepemelő (ABS műanyag*)	# 77 400 00 99
④	Nátrubek kompl. (Ms*)	Atornilladura de salida completa (Ms*) # 25 26 007 06	União roscada de saída completa (Ms*)	Komplett öblítőcső csatlakozó (sárgaréz*)	# 26 007 06 99

- * Materiály
- * Materiales
- * Materiais
- * Alapanyagok

	SL	RO	HR	BG	
①	Pokrov kompletne (Ms*)	Capacul de ocluzie complet (alamă*)	Komplet čepova (Ms*)	Капачка комплект (Ms*)	# 25 815 06 99
②	Bat kompletne (Hytrel*)	Piston complet (Hytrel*)	Komplet klipova (Hytrel*)	Бутало комплект (Hytrel*)	# 29 420 00 99
③	Dvižna doza (ABS*)	Bucșa de ridicare (ABS*)	Podizni izvod (ABS*)	Повдигаща втулка (ABS*)	# 77 400 00 99
④	Objemki odvodne cevi kompletne (Ms*)	Fitingurile de ramură complet (alamă*)	Komplet vijaka za izvod (Ms*)	Комплект резбови съединения за изходи (Ms*)	# 26 007 06 99

- * Materiali
- * materiale de fabricație
- * materijali
- * Материали

SCHELL GmbH & Co. KG
Armaturentechnologie
Raiffeisenstraße 31
57462 Olpe
Germany
Telefon +49 (0) 27 61 / 8 92-0
Telefax +49 (0) 27 61 / 8 92-199
info@schell.eu
www.schell.eu



90 300 10 00 g